

RANDAFWERKING

Randafwerking voor mineraal.

Randafwerking

Item Nr.	Omschrijving	Afmetingen		Inhoud / Pak		Gewicht / Pak kg
		lengte (mm)	dikte (mm)	stuks	lm	
BP T 1924 HD	Geverfd hoekprofiel	3000	0,54	36	108,00	22,70
BP T 1924 CA	 Hoekprofiel met capping	3050	0,60	36	109,80	27,60
BP T 1924 LB	Hoekprofiel, corrosiebestendig	3050	0,55	36	109,80	27,60
BP T 1932 HA	Geverfd hoekprofiel	3000	0,45	36	108,00	21,80
BP T 1919 HC	Geverfd hoekprofiel	3000	0,45	36	108,00	19,30
BP T 2400 H	Geverfd hoekprofiel (gemiddelde belasting)	3050	0,60	30	91,50	20,00
BP T 2401 H	Geverfd hoekprofiel (zware belasting)	3050	0,70	30	91,50	22,00
BP T 2424 HC	Geverfd hoekprofiel	3050	0,45	36	109,80	21,60
BP T 1506 H	Geverfd schaduw hoekprofiel	3050	0,45	36	109,80	26,30
BP T 1508 HB	Geverfd schaduw hoekprofiel	3050	0,45	36	109,80	27,10
BP T2020 HH	Geverfd schaduw hoekprofiel	3000	0,65	20	61,00	27,00
BP 7875 G	Geverfd schaduw hoekprofiel voor Optima Vector, Ultima Vector	3050	0,45	30	91,50	26,80
BP T 2121 HG	Open schaduw hoekprofiel eerste sleuf op: 50mm afstand tussen de sleuven: 20mm ca. 16% open ruimte	3000	0,60	25	75,00	41,25
BP T 2040 HA	Geverfd C-profiel	3050	0,45	36	109,80	32,60
BP T 2025 HAG	Geverfd C-profiel	3050	0,45	40	122,00	30,00

 Beschikbare kleuren: Carrara (CA), Platinum (PN), Zwart (BK), RAL 9006 (SG), Messing (BS), Chroom (CE), Wit RAL 9010 (WR).
Alle afmetingen zijn in mm. Alle maten zijn nominaal.

RANDAFWERKING

Randafwerking voor mineraal.

Randafwerking

Item Nr.	Omschrijving	Afmetingen		Inhoud / Pak		Gewicht / Pak
		lengte (mm)	dikte (mm)	stuks	lm	
BP T 2040 HWRA	C-profiel kleur RAL 9010	3000	0,50	12	36,00	12,50
BP T2040H SG A	Geverfd C-profiel RAL 9006	3050	0,45	20	61,00	18,10
BP T 1575 HA	Ongelijk U-profiel geverfd	3050	0,45	36	109,80	24,20
BP 7856 H	Geverfd F-profiel voor 16 mm dikke panelen	3050	0,45	20	61,00	23,70
BP 7852 H	Geverfd F-profiel voor 13 mm dikke panelen	3050	0,45	20	61,00	23,00

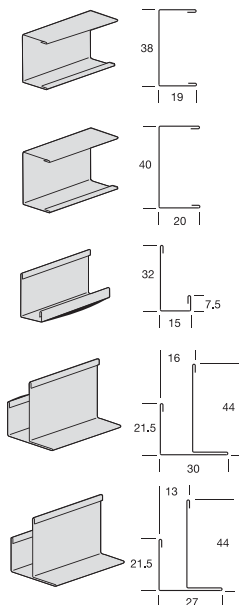

Hoekafwerkingen

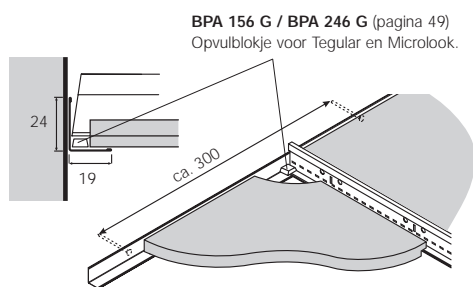

Standaard hoekafwerking met hoekprofiel
BPT 1924 HD of **BPT 1924 CA**

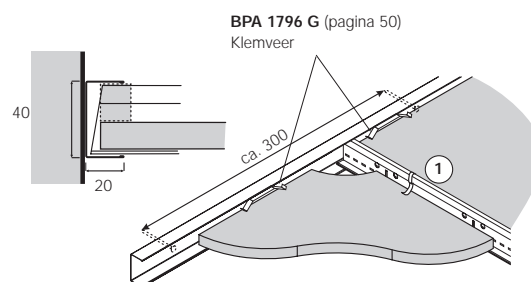

Afwerking met C-profiel **BPT 2040 HA**
① **BPA 7890 G** Universele klem

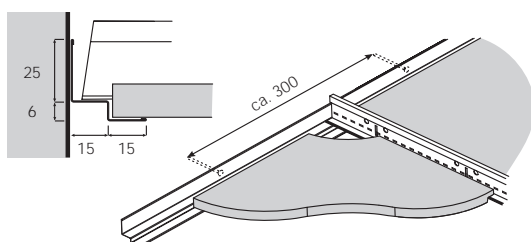

Afwerking met Schaduw hoekprofiel **BPT 1506 H**

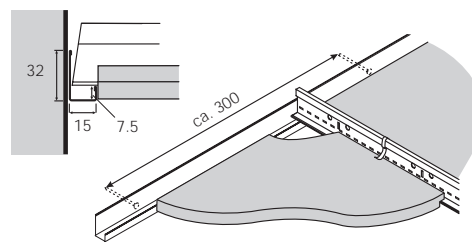

Afwerking met ongelijk U-profiel **BPT 1575 HA**

RANDAFWERKING

Randafwerking voor metaal

Hoekprofielen voor metalen plafonds

Item Nr.	Omschrijving	Afmetingen (mm)	Inhoud / Pak stuks	Pak lm	Gewicht / Pak kg
BPT 2040 HWRA	C-profiel RAL 9010	3050	20	61	18,10
BP C1803 H	Wandklem	200	100	-	5,00
BPM215013	F-wandprofiel RAL 9010	4000	10	40	8,40
BPM215014	Schaduwlijn RAL9010 20x20x20x25 mm	4000	10	40	14,00
BPM215015	Schaduwlijn RAL9010 20x15x10x25 mm	4000	10	40	10,90
BPM311081	Klemveer voor pasplaat		100	n/a	0,20

Hoekprofielen zijn ook verkrijgbaar in Global White.

Randafwerking

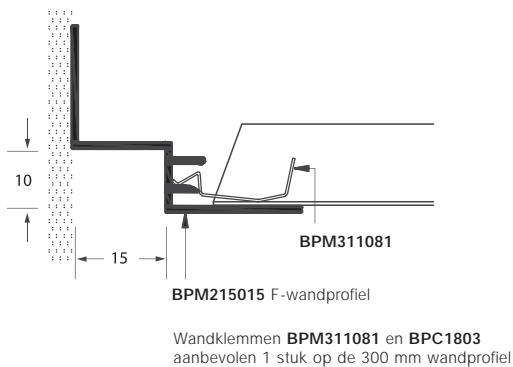
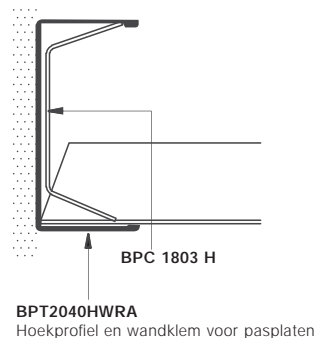
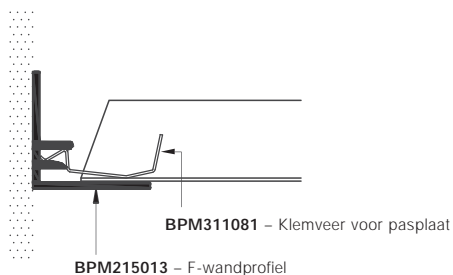

Alternatief: Volledige tegels met Axiom en gipsplaat .

