

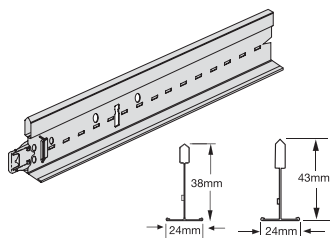

PRELUDE 24 TLX

24 mm zichtbaar ophangstelsel (nominaal)



Universeel Peakform Hoofdprofiel 24 met Superlock Clip (bulb-tegen-bulb verbinding)





Item Nr.	Afmetingen lengte (mm) hoogte (mm)	Inhoud / Pak stuk lm	Gewicht / Pak kg	Pakken / Pallet
BP 31 40 32 A 	3600 43	20 72,00	21,00	30
BP 31 41 33 B 	3750 43	20 75,00	22,00	30
BP 31 43 33 A	3375 43	20 67,50	20,00	30
BP 31 42 32	3000 43	20 60,00	17,50	30
BP 35 40 32 A	3600 38	20 72,00	22,50	30
BP 35 42 32 A	3000 38	20 60,00	18,75	30

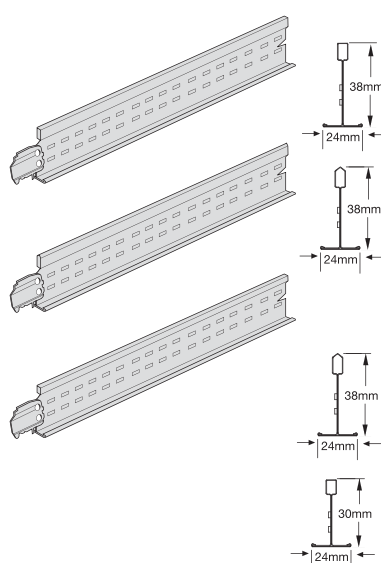

Dwarsprofiel Prelude 24 TLX (Haak systeem)



Dwarsprofiel gesleufd



BP 13 33 32	1350	38	60	81,00	24,90	20
BP 13 31 31 	1250	38	60	75,00	18,91	72
BP 13 30 31* 	1200	38	60	72,00	18,15	72
BP 13 32 32	1000	38	60	60,00	19,40	72
BP 13 60 31	600	38	60	36,00	9,08	144
BP 13 10 32	1875	38	30	56,25	17,84	20
BP 13 34 32	1800	38	30	54,00	17,13	20
BP 13 50 32	1724	38	30	51,72	16,46	20
BP 13 36 32	1500	38	30	45,00	14,50	20
BP 13 30 21	1200	30	60	72,00	16,40	72

Dwarsprofiel ongesleufd

BP 13 18 31	900	38	60	54,00	13,61	72
BP 13 23 32	675	38	60	40,50	13,10	144
BP 13 21 31 	625	38	60	37,50	9,46	144
BP 13 20 31* 	600	38	60	36,00	9,08	144
BP 13 22 32	500	38	60	30,00	9,70	80
BP 13 21 21	625	30	60	37,50	8,55	144
BP 13 20 21	600	30	60	36,00	8,20	144

Detailtekeningen

Universeel Hoofdprofiel Prelude 24

Lengte	78,125	156,25	21 x 156,25	156,25	78,125
	3750	50	33 x 100	100	50
	3600	337,5	2 x 675	675	337,5
	3375	50	27 x 100	100	50

Dwarsprofiel Prelude 24 TLX

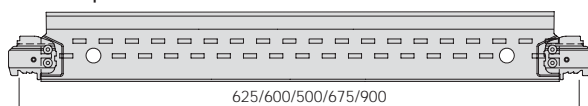

Dwarsprofiel Prelude 24 TLX

Lengte	625	1 x 625	300
1875	262	4 x 300	312,5
1500	150	350 2 x 250	150
1350	337,5	2 x 337,5	337,5
1800	300	4 x 300	300
1250	312,5	2 x 312,5	312,5
1200	300	2 x 300	300
1000	250	2 x 250	250

 Beschikbare kleuren: Carrara (CA), Platinum (PN), Zwart (BK), RAL 9006 (SG), Chroom (CE), Wit RAL 9010 (WR), Messing (BS).

*Ook verkrijgbaar in Zwart (NG), Bruin (MR), Beige (BJ), RAL 9006(SG).

Dwarsprofiel verbindingen worden verkregen door de profielen rechts in te steken.

Alle afmetingen zijn in mm. Alle maten zijn nominaal.

Voor randafwerkingen, hangers en accessoires, zie pagina 44

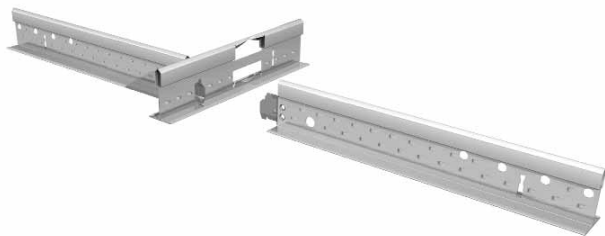

PRELUDE 24 TLX

Installatie Tekening (moduul 1200 x 600mm)

Standaard montage met 24 mm
zichtbaar ophangstelsel
voor Board, Tegular

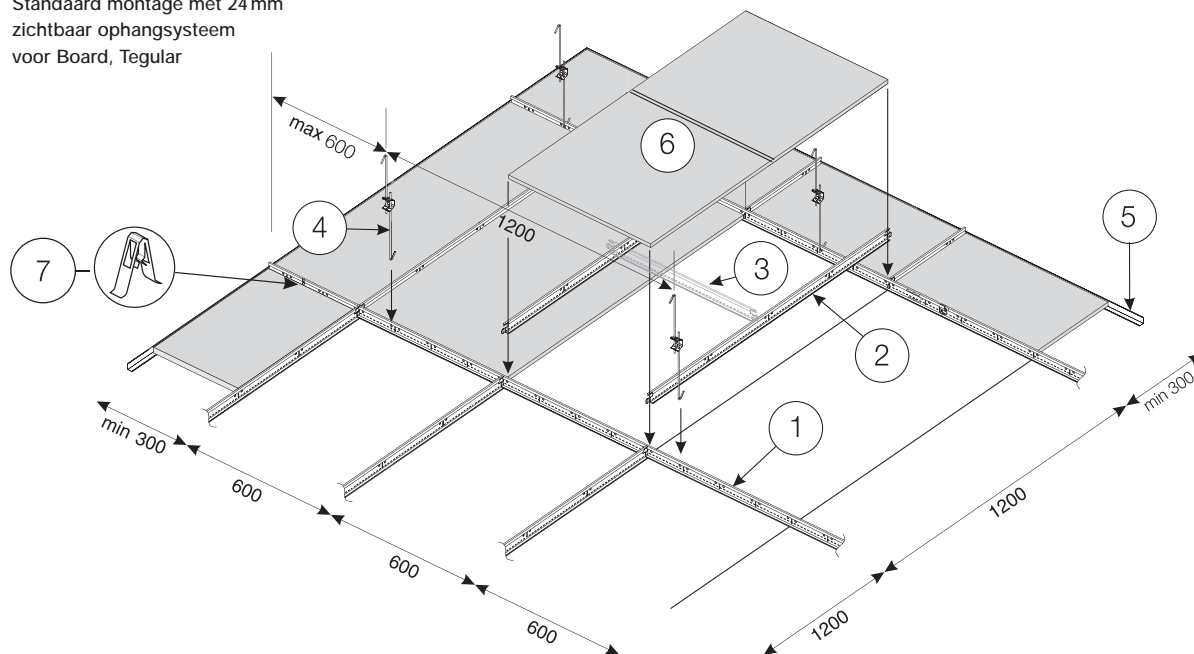

6 Tegels	Hoofdprofiel op	Ophangpunten op	Hoeveelheden per 1 m ² (zonder afval)				
			1 Hoofdprofiel	2 Dwarsprofiel 1200mm	3 Dwarsprofiel 600mm	4 Hangers	7 Universele opwaalveer
1200 x 600mm 1,39 stuks	1200mm	1200mm	0,84 lm	1,67 lm	-	0,70 stuks	5,56 stuks
	600mm	1200mm	1,67 lm	-	0,84 lm	1,40 stuks	5,56 stuks
600 x 600mm 2,78 stuks	1200mm	1200mm	0,84 lm	1,67 lm	0,84 lm	0,70 stuks	5,56 stuks
	600mm	1200mm	1,67 lm	-	1,67 lm	1,40 stuks	5,56 stuks

5 Wandprofiel afhankelijk van de ruimte ca. 0,70 lm/m²

Deze berekening is indicatief.

Belasting Tabel

Prelude 24 TLX Systeem De volgende tabel geeft de maximaal toegestane afstand tussen de ophangpunten (mm) van het Peakform hoofdprofiel (BP 31 40 32 A) gerelateerd aan het aangegeven tegelgewicht en aangegeven afstand tussen de hoofdprofielen.

Gewicht Tegels	Afstand tussen hoofdprofielen Peakform		
	1800 mm TLX Tussenprofiel BP 13 34 32	1200 mm TLX Tussenprofiel BP 13 30 31	600mm TLX Tussenprofiel BP 13 20 31
2,5 kg/m ²	1650	1900	2100
3,0 kg/m ²	1600	1800	2100
3,5 kg/m ²	1500	1750	2100
4,0 kg/m ²	1450	1700	2100
5,0 kg/m ²	1350	1600	2000
5,5 kg/m ²	1350	1550	1950
6,0 kg/m ²	1250	1500	1900
7,0 kg/m ²	-	1450	1800
8,5 kg/m ²	-	1300	1700
10,5 kg/m ²	-	1200	1600
13,0 kg/m ²	-	1050	1500

- 1) Bovenstaande tabelwaarden kunnen beïnvloed worden door een doorbuiging of een afbuiging. Voor andere doorbuiging limieten (L/300, L/360, L/400), wordt verwezen naar de systeem belasting tabel op pagina 54.
- 2) Belastingwaarden bepaald door laboratoriumtests conform de EN13964.
- 3) Toepasbaar voor tegels van 600 x 600 mm, ervan uitgaande dat de maximale doorbuiging van het ophangstelsel L/500 is, maar niet meer dan 4mm.
- 4) Er zijn geen andere belastingen zoals lichtbakken, ventilatiesystemen, rookmelders, sprinklers, hangborden etc. toegestaan.
- 5) Bekleding zoals mineraalwol of glasvezeldekens, die vereist kan worden voor een betere akoestiek, brand- of warmtevering is niet toegestaan, tenzij het volle gewicht is vastgesteld en samen met het gewicht van de tegel bij de juiste gewichtsgroep is inbegrepen.
- 6) Voor meer informatie kunt u contact opnemen met ons Market Service Center (MSC).

De beschikbaarheid van de producten kan variëren van land tot land.
Voor meer informatie kunt u contact opnemen met ons MSC.