

# SILHOUETTE 15 XL<sup>2</sup>

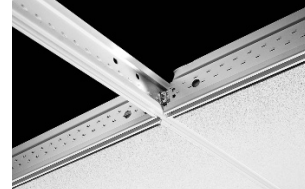

Zichtbaar 15 mm ophangstelsel (nominaal)

Silhouette XL<sup>2</sup> is een ophangstelsel dat ontworpen is voor een sierlijk, strak uiterlijk dat tegemoet komt aan professionele eisen.

## Hoofdprofiel Silhouette 15

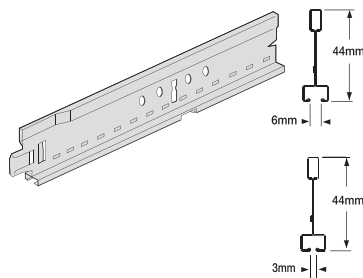

Item Nr.	Afmetingen		Inhoud / Pak		Gewicht / Pak	Pakken / Pallet
	lengte (mm)	hoogte (mm)	stuk	lm		

### 6 mm inkeping

BP 80 40 42 G <sup>(1)</sup>	3600	44	20	72,00	24,50	36
BP 80 48 42 G <sup>(1)</sup>	3500	44	20	70,00	23,80	24
BP 80 39 43 G <sup>(1)</sup>	3125	44	20	62,50	25,40	25
BP 80 44 42 G <sup>(1)</sup>	2700	44	20	54,00	18,40	30

### 3 mm inkeping

BP 81 40 42 WRG <sup>(2)</sup>	3600	44	20	72,00	24,50	36
--------------------------------	------	----	----	-------	-------	----

## Peakform Dwarsprofiel Silhouette 15 XL<sup>2</sup> (klik systeem)

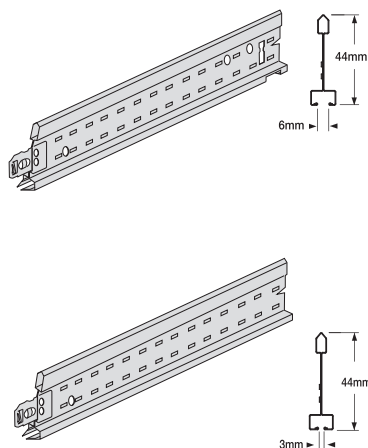

### 6 mm inkeping

BP 80 30 42 G <sup>(1)</sup>	1200	44	60	72,00	24,50	35
BP 80 31 43 G <sup>(1)</sup>	1250	44	60	75,00	15,40	35
BP 80 33 42 G <sup>(1)</sup>	1350	44	30	40,50	13,80	50
BP 80 32 42 G <sup>(1)</sup>	1000	44	60	60,00	20,40	24

BP 80 20 42 G <sup>(1)</sup>	600	44	60	36,00	12,70	70
BP 80 21 43 G <sup>(1)</sup>	625	44	60	37,50	16,00	70
BP 80 23 42 G <sup>(1)</sup>	675	44	60	40,50	14,30	70
BP 80 22 42 G <sup>(1)</sup>	500	44	60	30,00	10,40	70
BP 80 24 42 G <sup>(1)</sup>	300	44	120	36,00	34,00	70

### 3 mm inkeping

BP 81 30 42 WRG <sup>(2)</sup>	1200	44	60	72,00	24,50	35
--------------------------------	------	----	----	-------	-------	----

BP 81 20 42 WRG <sup>(2)</sup>	600	44	60	36,00	12,70	70
--------------------------------	-----	----	----	-------	-------	----

## Detailtekeningen

### Hoofdprofiel Silhouette 15

Lengte	3600	3500	3125	2700
	300	250	312,5	337,5
	600	500	625	675
	3 x 600	4 x 500	2 x 625	675
	600	500	625	675
	300	250	312,5	337,5

### Dwarsprofielen Silhouette 15 XL<sup>2</sup>

Lengte	1350	1250	1200	1000
	675	625	600	500

### Dwarsprofielen Silhouette 15 XL<sup>2</sup>

	675 / 625 / 600 / 500 / 300
--	-----------------------------

(1) Silhouette met 6 mm inkeping is beschikbaar in wit, zwart (BK) en in wit met zwarte(BI) inkeping.

(2) WR = Wit RAL 9010 (WR).

Alle afmetingen zijn in mm. Alle maten zijn nominaal.

Beschikbaarheid van de producten kan per land verschillen.  
Voor meer informatie kunt u contact opnemen met ons **Market Service Center**.



## SILHOUETTE 15 XL<sup>2</sup>

### Silhouette 15 XL<sup>2</sup>

Intersectie in verstek

- Inkeping van 6 of 3 mm naar keuze
- Silhouette 15 XL<sup>2</sup> met 3 mm inkeping wordt standaard in RAL 9010 geleverd om te passen bij de Armstrong metalen Orcal tegels

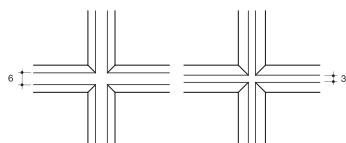

Aanzicht van verstek intersectie van onderaf.

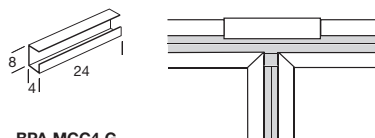

**BPA MCC4 G**

Verstekafsluitclip voor 6 mm inkeping

### Oplossingen voor randafwerkingen

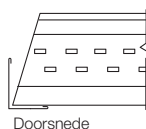

Doorsnede

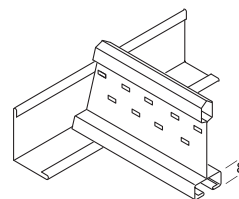

Profiel afgesneden tot hoeklijn

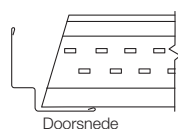

Doorsnede

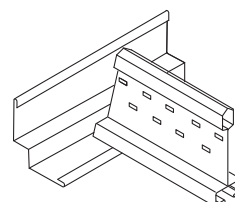

Profiel geknipt tot schaduwlijn  
**BPT 1508 HB** op hoeklijn

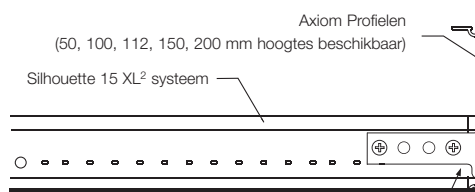

**BPA 339 H**

Axiom universele T-profiel verbindingsclip

### Belasting Tabel

#### Silhouette 15 XL<sup>2</sup> ophangstelsysteem

De volgende tabel geeft de maximaal toegestane afstand tussen de ophangpunten (mm) van het Silhouette hoofdprofiel (BP 80 40 42 G) gerelateerd aan het aangegeven tegelgewicht en aangegeven afstand tussen de hoofdprofielen.

Tegel gewicht	Afstand tussen hoofdprofielen	
	1200 mm XL <sup>2</sup> Dwarsprofiel BP 80 30 42 G	600 mm XL <sup>2</sup> Dwarsprofiel BP 80 20 42 G
2,5 kg/m <sup>2</sup>	1800	2100
3,0 kg/m <sup>2</sup>	1700	2100
3,5 kg/m <sup>2</sup>	1650	2050
4,0 kg/m <sup>2</sup>	1600	2000
5,0 kg/m <sup>2</sup>	1500	1900
5,5 kg/m <sup>2</sup>	1450	1850
6,0 kg/m <sup>2</sup>	1400	1800
7,0 kg/m <sup>2</sup>	1300	1700
8,5 kg/m <sup>2</sup>	1200	1600
10,5 kg/m <sup>2</sup>	1100	1550
13,0 kg/m <sup>2</sup>	950	1350

- 1) De tabelwaarden kunnen worden beïnvloed door momentkrachten of door doorbuiging. Voor andere doorbuiging toleranties (L/300, L/360, L/400), kunt u contact opnemen met ons **Market Service Center**.
- 2) Belastingwaarden bepaald door laboratoriumtests conform de EN 13964: 2004.
- 3) Toepasbaar voor tegels van 600 x 600 mm, ervan uitgaande dat de maximale doorbuiging van het ophangstelsysteem L/500 is, maar niet meer dan 4 mm.
- 4) Er is geen rekening gehouden met aanvullende belasting zoals lichtbakken, ventilatiesystemen, rookmelders, sprinklers, hangborden, etc. Deze kunnen alleen worden aangebracht als uit aanvullende berekeningen blijkt dat de aanvullende belasting toelaatbaar is.
- 5) Bekleding zoals mineraalwol of glasvezeldekens, die vereist kan worden voor een betere akoestiek, brand- of warmtevering is niet toegestaan, tenzij het volle gewicht is vastgesteld en samen met het gewicht van de tegel bij de juiste gewichtsgroep is inbegrepen.

#### ARMSTRONG BUILDING PRODUCTS B.V.

##### Verkoopkantoor Nederland

Office Building Quadrium

Claudius Prinsenlaan 126

4818 CP Breda

Tel: (+31) 076 521 77 33 (NL)

(+32) 02 223 00 72 (BL)

Fax: (+31) 076 521 04 07

e-mail : benelux-info@armstrong.com

[www.armstrong.nl/plafonds](http://www.armstrong.nl/plafonds)

[www.armstrong-plafonds.be](http://www.armstrong-plafonds.be)

[www.armstrong.eu](http://www.armstrong.eu)

